

POWIATOWY OŚRODEK DOKUMENTACJI
 GEODEZYJNO-KARTOGRAFICZNEJ
 ul. 200 Sieradzki 10, 43-200 Żywiec
 tel. 43 827 15 10, 43 827 17 71
 NIP 4327236886, Biuro mapy i planów



PROJEKT ZAGOSPODAROWANIA
 Przebudowa drogi powiatowej nr 1708E Wicelucie – Bobrowniki – Witów – Zapole –
 Brzeźno – Brąszewice - Włocin na odcinku od km 0+000 do km 5+510
 (dzięki nr 284/1, 284/2, 284/3, 134, 418, 78, 219, 121 i 116)

WYSZCZEGÓLNIENIE	IMIĘ I NAZWISKO	PODPIS	RYS. NR
PROJEKTOWAŁ	Zygmunt Sowała		
OPRACOWAŁ	nr upr. proj. 767/88 Stanisław Żuber		
	nr upr. bud. 519/85		
			SKALA 1:1000
			DATA 26.01.2014

MAPA DO CELÓW OPINIODAWCZYCH
 Skala 1:1000

Gmina Brąszewice, ark. 1 (3)
 Ciepły-Karłowicki, dz. 284/1, 284/2, 284/3, Budy, dz. 134

POŚWIADCZA SIĘ SZCZĘŚLIWIEJ KOPIIĄ TREŚCI MATERIAŁU
 PLANISTYCZNEGO ZASOBU GEODEZYJNO-KARTOGRAFICZNEGO
STAROSTA SIERADZKI
 kopia mapy zasadniczej

11.12.2014
STAROSTA
 Dariusz Śmiechura
 kierownik

POCINIEK DO PRZEKAZANIA

POWIATOWY OŚRODEK DOKUMENTACJI
 GEODEZYJNO-KARTOGRAFICZNEJ
 98-200 Sieradz, ul. Wa. Lechczyńskiego
 tel. 43 827 15 10, 43 822 57 71
 NIP 6472449925, Kogon. 101015445

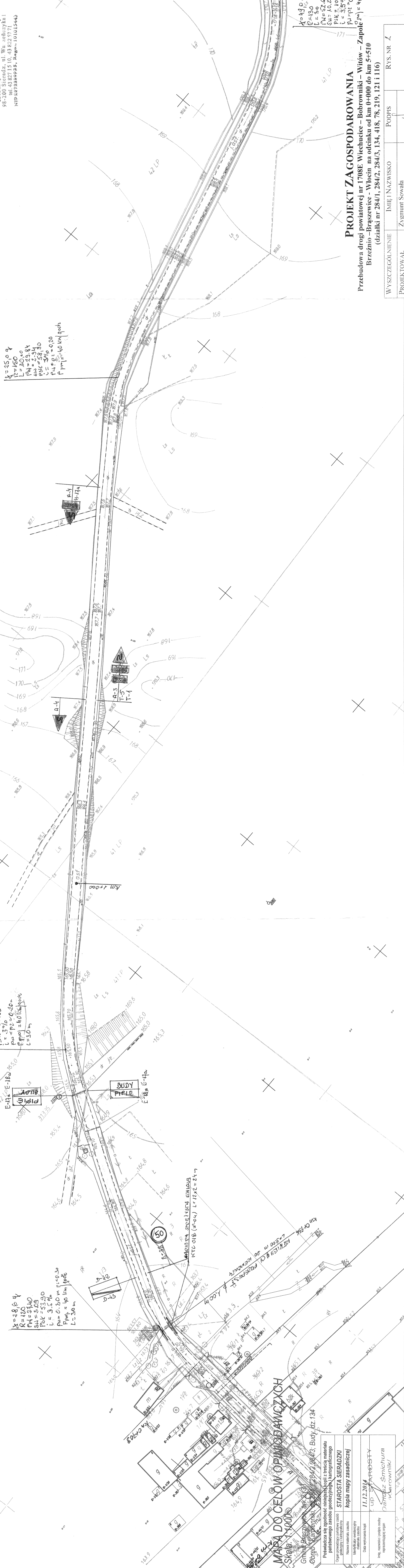

$\alpha = 25,0^\circ$
 $R = 150$
 $L = 20,00$
 $PM = 23,84$
 $SM = 2,34$
 $PK = 58,10$
 $L = 3,50$
 $PM = 58,10$
 $SM = 0,20$
 $PK = 58,10$
 $L = 3,50$
 $PM = 58,10$
 $SM = 0,20$
 $PK = 58,10$
 $L = 3,50$

$\alpha = 34,2^\circ$
 $R = 140$
 $L = 26,53$
 $PM = 2,56$
 $SM = 2,56$
 $PK = 53,82$
 $L = 3,00$
 $PM = 53,82$
 $SM = 0,20$
 $PK = 53,82$
 $L = 3,00$

$\alpha = 28,6^\circ$
 $R = 120$
 $L = 21,40$
 $PM = 3,09$
 $SM = 3,09$
 $PK = 53,90$
 $L = 3,50$
 $PM = 53,90$
 $SM = 0,30$
 $PK = 53,90$
 $L = 3,50$

$\alpha = 43,0^\circ$
 $R = 130$
 $L = 30$
 $PM = 52,66$
 $SM = 10,26$
 $PK = 100,06$
 $L = 3,50$
 $PM = 100,06$
 $SM = 0,20$
 $PK = 100,06$
 $L = 3,50$

PROJEKT ZAGOSPODAROWANIA
 Przebudowa drogi powiatowej nr 1708E Wiechutce – Bobrowniki – Witów – Zapole
 Brzeźnio – Braszewice – Włocin na odcinku od km 0+000 do km 5+510
 (działki nr 284/1, 284/2, 284/3, 134, 418, 78, 219, 121 i 116)

WYSZCZEGÓLNIENIE	IMIE I NAZWISKO	PODPIS	RYS. NR
PROJEKTOWAŁ	Zygmunt Sowała		
OPRACOWAŁ	Stanisław Żuber		
			SKALA 1:1000 DATA 12.12.2014

MAISA DO CEŁÓW OPIMODAWCZCH
 Skala 1:1000

Gmina Braszewice, ul. 284/3, Budy, dz. 134
 Obręb: Witów, 284/3, Budy, dz. 134

Organ nadzoru nadzoru państwowego zasobu geodezyjnego i kartograficznego	STAROSTA SIERADZKI
Nazwa i adres siedziby nadzoru państwowego zasobu geodezyjnego i kartograficznego	Kopia mapy zasadniczej
Identyfikacja nadzoru państwowego zasobu geodezyjnego i kartograficznego	11.12.2014
Data wydania kopii	cup
Imię, nazwisko i podpis osoby reprezentującej organ	Jamiesz Smichura
	14 Bratownik

POWIATOWY OŚRODEK DOKUMENTACJI
 GEODEZYJNO-KARTOGRAFICZNEJ
 ul. 43.822/15.10. 43.822/17.1
 NIP: 527280051; Białystok

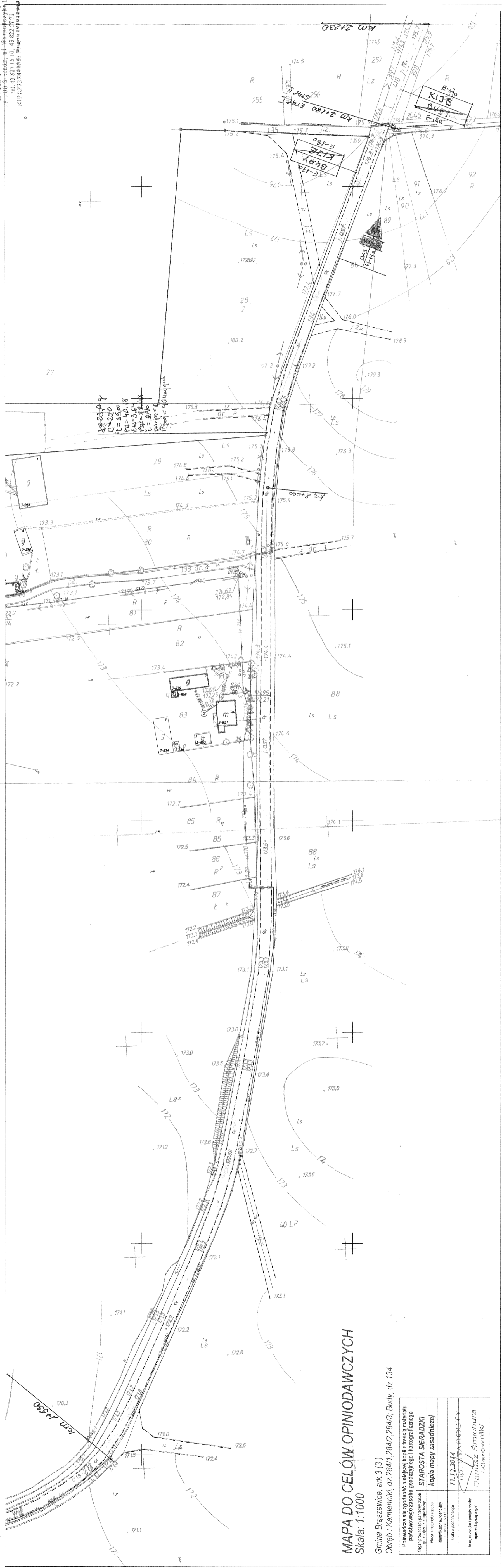

MAPA DO CELÓW OPINIODAWCZYCH
 Skala: 1:1000

Gmina Braszewice, ark. 3 (3)
 Obręb: Kamienniki, dz. 284/1, 284/2, 284/3; Budy, dz. 134

Organizacja, która wykonała kopię z treści materiału państwowego zasobu geodezyjnego i kartograficznego	STAROSTA SIERADZKI
Nazwa jednostki, która wykonała kopię z treści materiału państwowego zasobu geodezyjnego i kartograficznego	kopia mapy zasadniczej
Data wykonania kopii	11.12.2014
Imię, nazwisko i podpis osoby reprezentującej organ	UP. STAROSTY Dariusz Śmichura Kierownik

PROJEKT ZAGOSPODAROWANIA
 Przebudowa drogi powiatowej nr 1708E Wiechucice – Bobrowniki – Witów – Zapole –
 Brzeźnio – Braszewice - Włocin na odcinku od km 0+000 do km 5+510
 (działki nr 284/1, 284/2, 284/3, 134, 418, 78, 219, 121 i 116)

WYSZCZEGÓLNIENIE	IMIĘ I NAZWISKO	PODPIS	RYS. NR
PROJEKTOWAŁ	Zygmunt Sowała nr upr. proj. 767/88		
OPRACOWAŁ	Stanisław Żuber nr upr. bud. 519/85		
			SKALA 1:1000
			DATA 26.07.2014

POWIATOWY OŚRODEK DOKUMENTACJI
 GEODEZYJNO-KARTOGRAFICZNY
 8-200 Sieradz, ul. Wymysłowska 1
 tel. 43 827 15 10, 43 822 57 71
 fax 43 827 15 11
 NIP 887249926, REGON 14101543

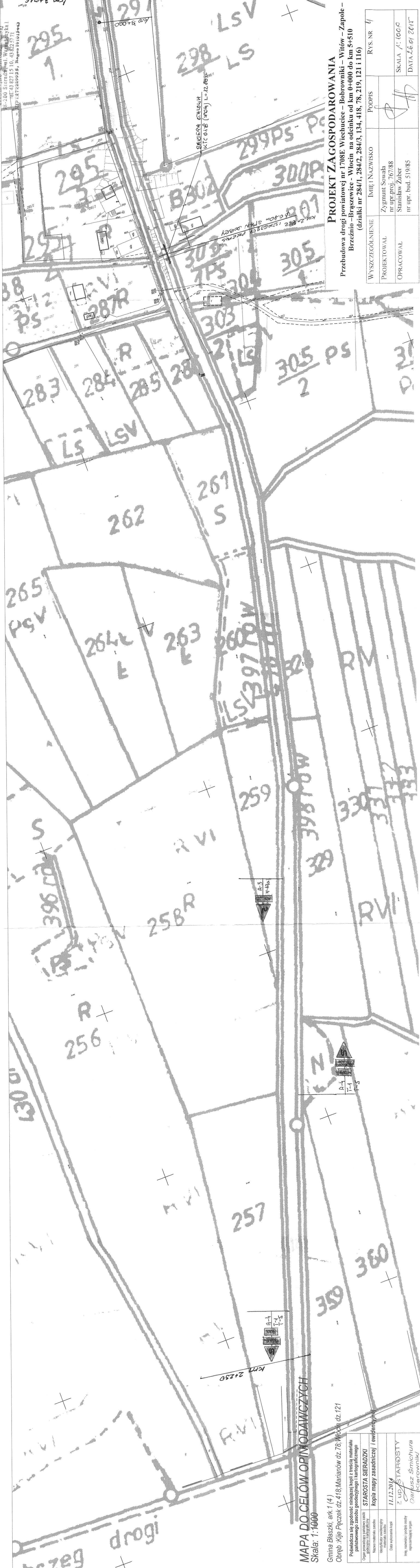

PROJEKT ZAGOSPODAROWANIA
 Przebudowa drogi powiatowej nr 1708E Wiechucice – Bobrowniki – Witów – Zapole –
 Brzeźnio – Braszewice - Włocin na odcinku od km 0+000 do km 5+510
 (działki nr 284/1, 284/2, 284/3, 134, 418, 78, 219, 121 i 116)

WYSZCZEGÓLNIENIE	IMIĘ I NAZWISKO	PODPIS	RYS. NR
PROJEKTOWAŁ	Zygmunt Sowała nr upr. proj. 767/88		
OPRACOWAŁ	Stanisław Żuber nr upr. bud. 519/85		
	SKALA	1:1000	
	DATA	16.01.2011	

MAPA DO CELOW OPINODAWCZYCH
 Skala: 1:1000

Gmina Blaszkki, ark. 1 (4)
 Obręb: Kije Pęczek dz. 4:18; Marianów dz. 78; Włoch dz. 121

Opis powołanego zasobu geodezyjnego i kartograficznego	STAROSTA SIERADZKI
Nazwa materiału zasobu geodezyjnego i kartograficznego	Kopia mapy zasadniczej i ewidencyjnej
Identyfikator ewidencyjny materiału zasobu	
Data wytworzenia kopii	11.12.2011
Imię, nazwisko i podpis osoby reprezentującej organ	Z. UD. STAROSTY Danusz Śmichura (Kierownik)

PROJEKT ZAGOSPODAROWANIA
 Przebudowa drogi powiatowej nr 1708E Wicchnice - Bobrowniki - Wólów Ząbków -
 Brzeźnio - Braszewice - Włocin na odcinku od km 0+000 do km 5+510
 (działki nr 284/1, 284/2, 284/3, 134, 418, 78, 219, 121 i 116)

WYSZCZEGÓLNIENIE	IMIĘ I NAZWISKO	PODPIS	RYS. NR
PROJEKTOWAŁ	Zygmunt Sowała nr upr. proj. 767/88		
OPRACOWAŁ	Stanisław Żuber nr upr. bud. 519/85		
			SKALA 1:1000 DATA 26.01.2011

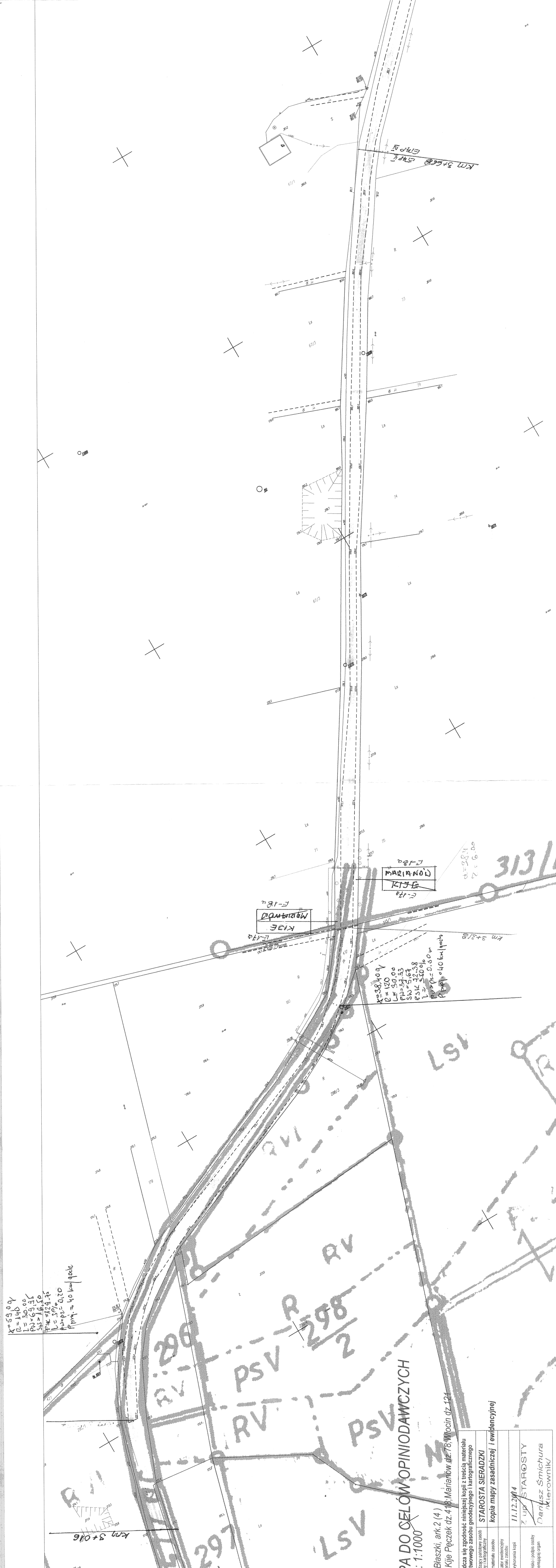

MAPA DO CEŁÓW OPINIODAWCZYCH
 Skala: 1:1000

Gmina Blaszk, ark. 2 (4)
 Obręb: Kije Pęczek dz. 418; Marianów dz. 78; Włocin dz. 121

Opis materiału: rysunek zasobu geodezyjnego i kartograficznego	STAROSTA SIERADZI
Posiada się zgodność niniejszej kopii z treścią materiału planimetrycznego zasobu geodezyjnego i kartograficznego	kopia mapy zasadniczej i ewidencyjnej
Nazwa materiału: zasobu geodezyjnego i kartograficznego	
Data wykonania kopii	11.12.2014
Imię, nazwisko i podpis osoby reprezentującej organ	Z upr. STAROSTY Dariusz Śmichura Kierownik

313/1

KM 3+318

LSV

RV

PSV

RV

RV

RV

RV

RV

RV

RV

RV

RV

RV

RV

RV

RV

RV

RV

RV

RV

RV

RV

RV

RV

RV

RV

RV

RV

RV

RV

RV

RV

RV

RV

RV

RV

RV

RV

RV

RV

RV

RV

RV

RV

RV

RV

RV

RV

RV

RV

RV

RV

RV

RV

RV

RV

RV

RV

RV

RV

RV

RV

RV

RV

RV

RV

RV

RV

RV

RV

RV

RV

RV

RV

RV

RV

RV

RV

RV

RV

RV

RV

RV

RV

RV

RV

RV

RV

RV

RV

RV

RV

RV

RV

RV

RV

RV

RV

RV

RV

RV

RV

RV

RV

RV

RV

RV

RV

RV

RV

RV

RV

RV

RV

RV

RV

RV

RV

RV

RV

RV

RV

RV

RV

RV

RV

RV

RV

RV

RV

RV

RV

RV

RV

RV

RV

RV

RV

RV

RV

RV

RV

RV

RV

RV

RV

RV

RV

RV

RV

RV

RV

RV

RV

RV

RV

RV

RV

RV

RV

RV

RV

RV

RV

RV

RV

RV

RV

RV

RV

RV

RV

RV

RV

RV

RV

RV

RV

RV

RV

RV

RV

RV

RV

RV

RV

POWIATOWY CSRODEK DOKUMENTACJI
 GEODEZYJNO-KARTOGRAFICZNEJ
 98-200 Sieradz, ul. Warmbrorska 1
 tel. 43 827 15 10, 43 822 57 71
 NIP 6373000000, REGON 141010000

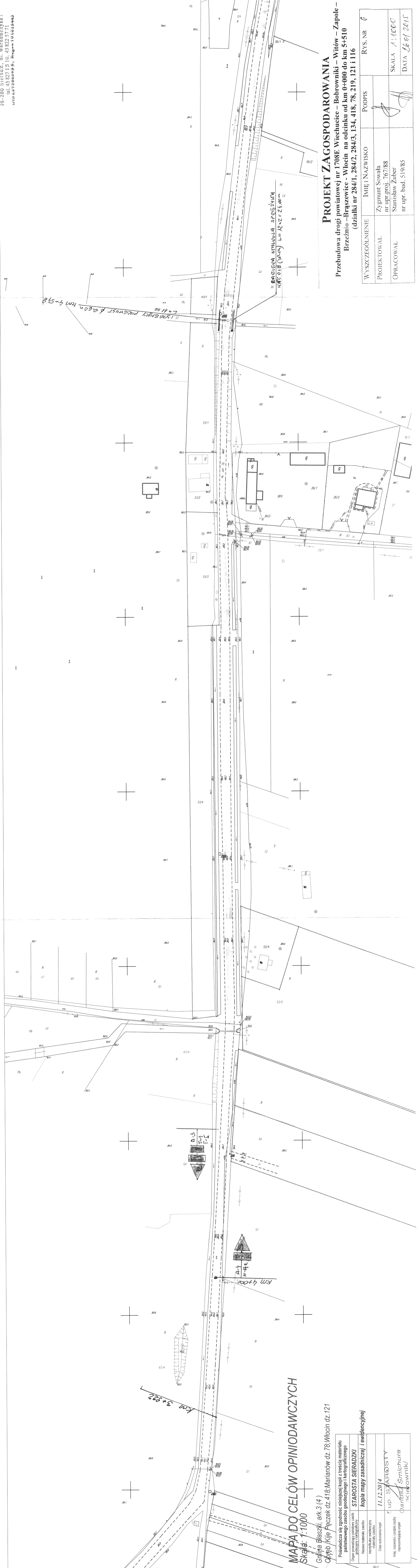

PROJEKT ZAGOSPODAROWANIA
 Przebudowa drogi powiatowej nr 1708E Wiechucice – Bobrowniki – Witów – Zapole –
 Brzeznió – Braszewice - Włocin na odcinku od km 0+000 do km 5+510
 (działki nr 284/1, 284/2, 284/3, 134, 418, 78, 219, 121 i 116)

WYSZCZEGÓLNIENIE	IMIĘ I NAZWISKO	PODPIS	RYS. NR
PROJEKTOWAŁ	Zygmunt Sowała		
OPRACOWAŁ	nr upr.proj. 767/88 Stanisław Zuber		
	nr upr. bud. 519/85		
			SKALA 1:1000
			DATA 26.01.2015

MAPA DO CELÓW OPINIOWAWCZYCH
 Skala: 1:1000

Gryfina Błaszki, ark. 3 (4)
 Obyęb / Kije Pęczek dz. 418; Marianów dz. 78; Włocin dz. 121

Organ prowadzący paszowy zasob państwowego zasobu geodezyjnego i kartograficznego	STAROSTA SIERADZKI
Nazwa i adres siedziby organu	kopia mapy zasadniczej i ewidencyjnej
Imię, nazwisko i podpis osoby reprezentującej organ	11.12.2014
	Z up. STAROSTY
	Dariusz Smichura
	IKK/IKK/IKK

POWIATOWY OŚRODEK DOKUMENTACJI
 GEODEZYJNO-KARTOGRAFICZNEJ
 95-200 Sieradz
 ul. Wolności 27 ka 1
 tel. 43 827 15 10, 43 822 57 71
 fax 43 827 15 11
 NIP 8272289933. Równop. 1414 884 884

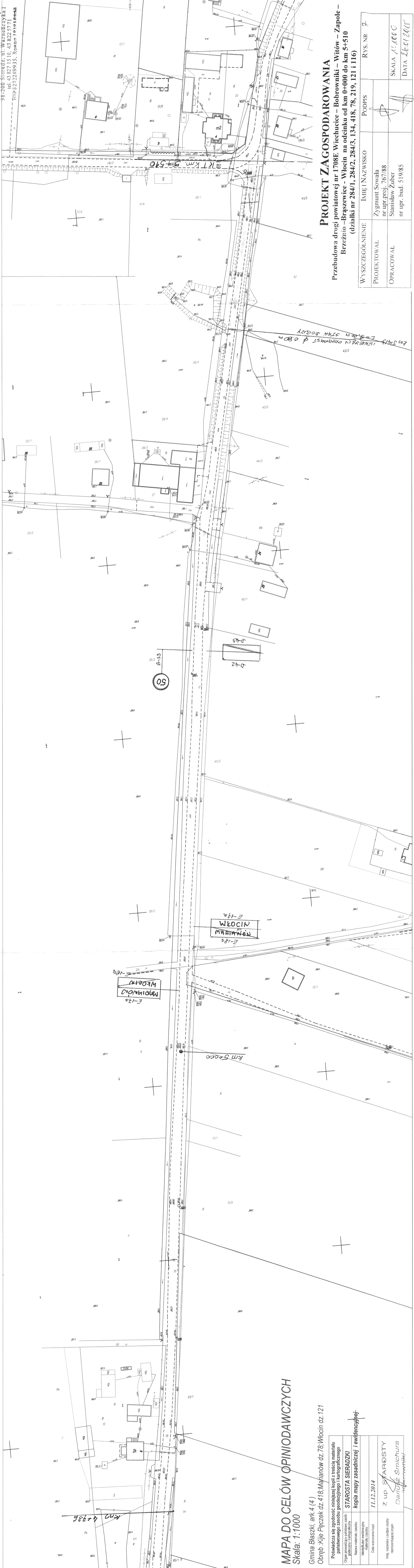

PROJEKT ZAGOSPODAROWANIA
 Przebudowa drogi powiatowej nr 1708E, Wiechucice – Bobrowniki – Witów – Zapole –
 Brzeźnito – Braszewice - Włocin na odcinku od km 0+000 do km 5+510
 (działki nr 284/1, 284/2, 284/3, 134, 418, 78, 219, 121 i 116)

WYSZCZEGÓLNIENIE	IMIĘ I NAZWISKO	PODPIS	RYS. NR 7
PROJEKTOWAŁ	Zygmunt Sowała		
OPRACOWAŁ	nr upr. proj. 767/88 Sławomir Zuber nr upr. bud. 519/85		
		SKALA 1:1000	DATA 26.01.2011

MAPA DO CELÓW OPINIODAWCZYCH
 Skala: 1:1000

Gmina Blaszkki, ark. 4 (4)
 Obręb: Kije Pęczek dz. 418; Majanów dz. 78; Włocin dz. 121

Posiadać się zgodność niniejszej kopii z treścią materiału państwowego zasobu geodezyjnego i kartograficznego	STAROSTA SIERADZKI
Nazwa materiału zasobu geodezyjnego i kartograficznego	Kopia mapy zasadniczej i ewidencyjnej
Identyfikator ewidencyjny materiału zasobu	11.12.2014
Data wykonania kopii	Z up. STAROSTY
Imię, nazwisko i podpis osoby reprezentującej organ	Dariusz Śmichura

PRZEKROJE KONSTRUKCYJNE
SKALA 1:50

ODCINEK OD KM 0+000 DO KM 0+709

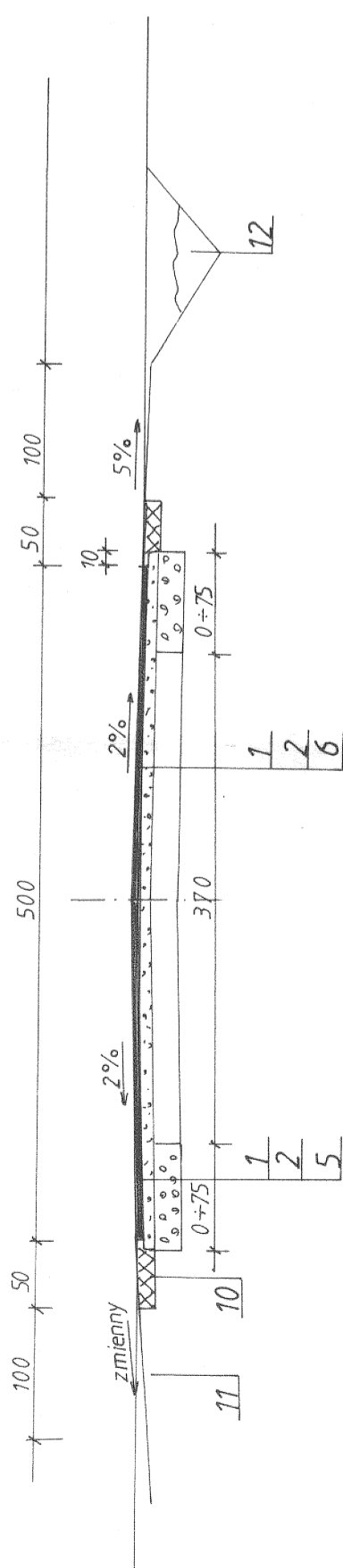

ODCINEK OD KM 0+709 DO KM 2+180

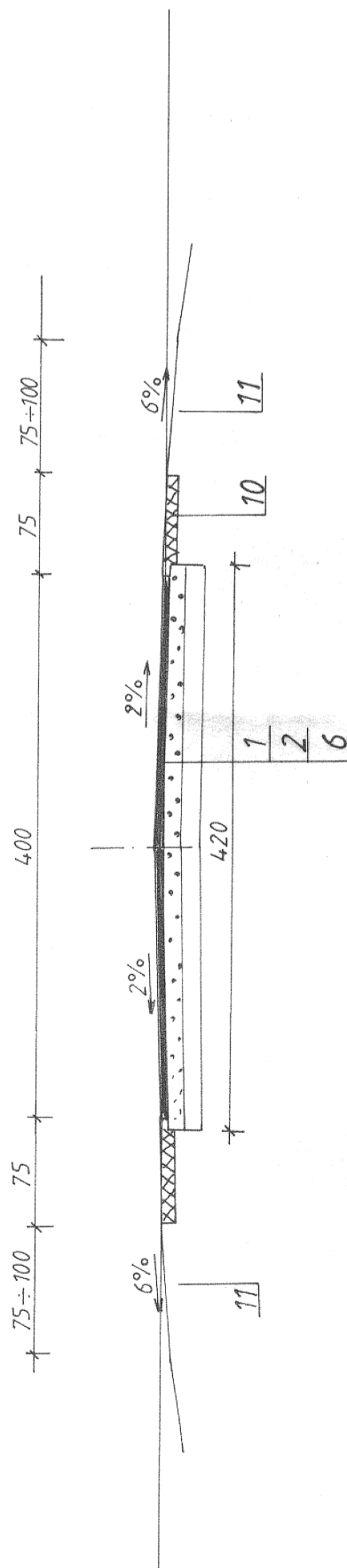

ODCINEK OD KM 2+180 DO KM 3+668

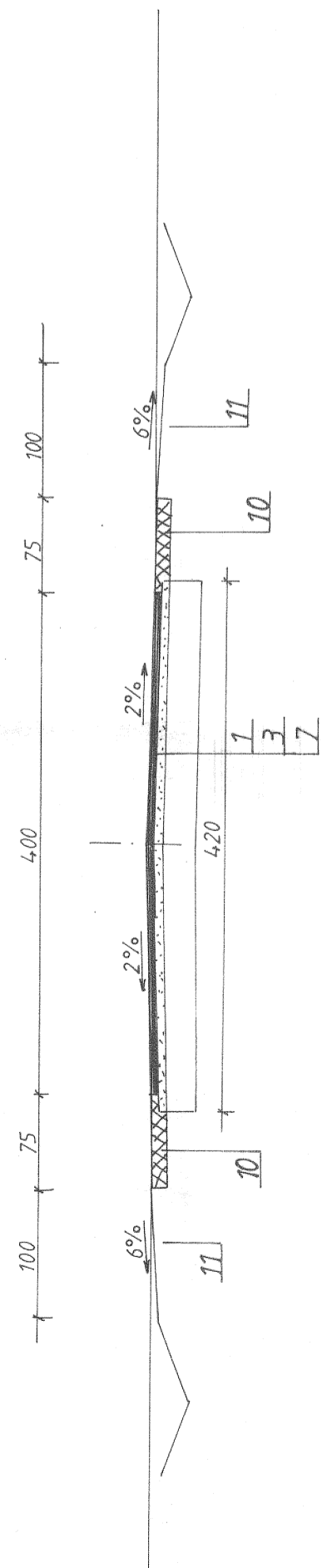

ODCINEK OD KM 3+668 DO KM 5+510

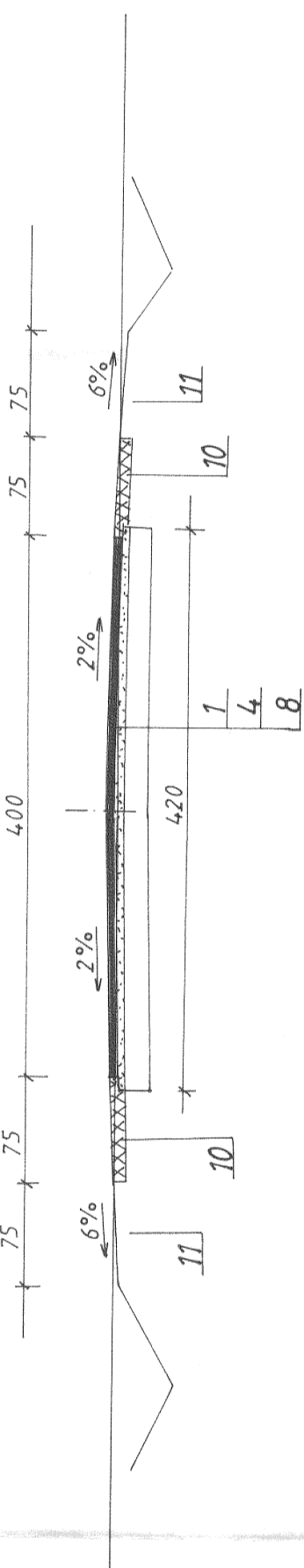

NA ŁUKACH POZIOMYCH

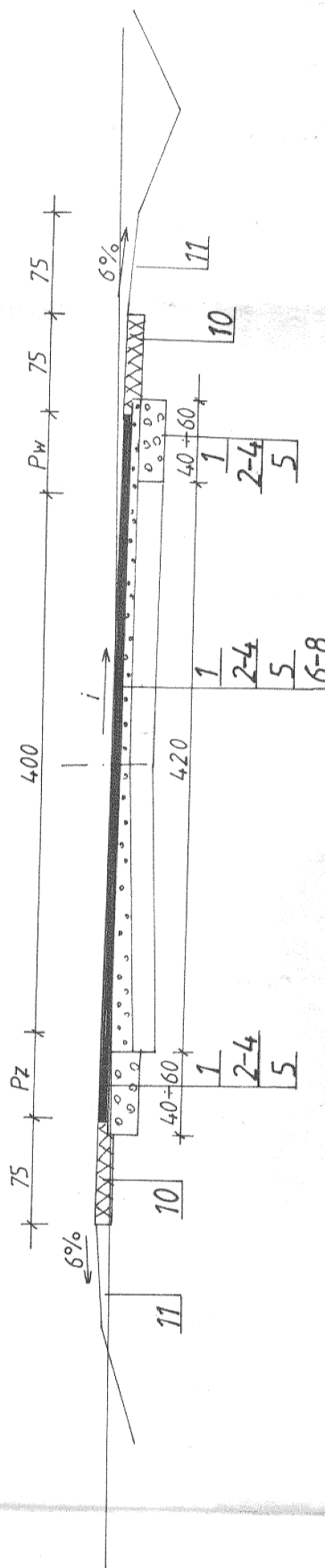

POSADOWIENIE PRZEPUSTU W KM 0+736

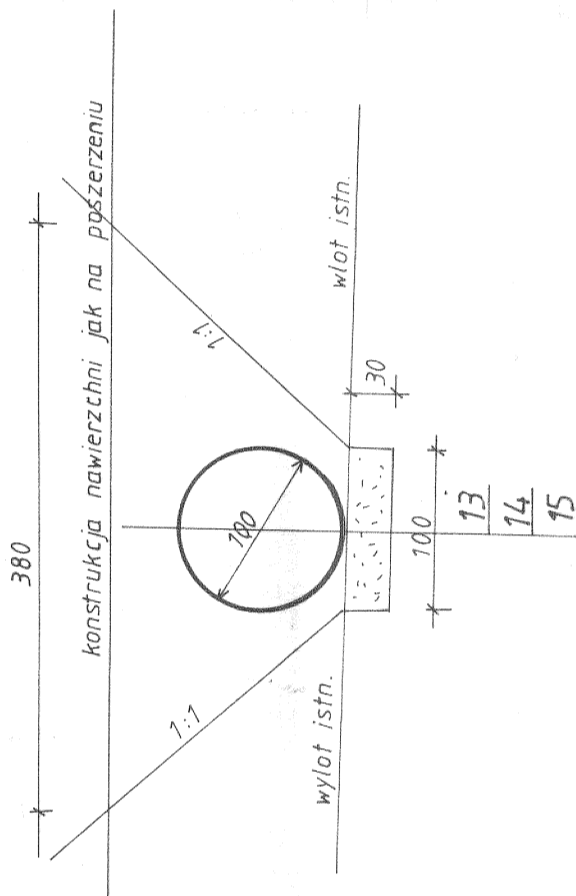

OZNACZENIA

1. Warstwa ścieralna grubości 5 cm z betonu asfaltowego 0-11 mm KR-2 AC 11S PN-EN 13108-1
2. Warstwa wyrównawczo-wzmacniająca grubości średnio 8 cm z mieszanki kruszywa kamiennego 0-32 mm PN-EN 13242
3. Warstwa wyrównawczo-wzmacniająca grubości średnio 5 cm z mieszanki kruszywa kamiennego 0-32 mm PN-EN 13242
4. Warstwa wyrównawczo-wzmacniająca grubości średnio 6 cm z mieszanki kruszywa kamiennego 0-32 mm PN-EN 13242
5. Podbudowa grubości 18 cm z mieszanki kruszywa kamiennego 0-63 mm PN-EN 13242
6. Istniejąca nawierzchnia powierzchniowo utrwalona na podbudowie z żużla wielkopiętowego o grubości łącznej 14+16 cm
7. Istniejąca nawierzchnia kruszyno-żużlowa o grubości od 22 do 40 cm
8. Istniejąca nawierzchnia powierzchniowo utrwalona na podbudowie z żużla wielkopiętowego o łącznej grubości 20 cm
9. Warstwa wyrównawcza na łukach poziomych z mieszanki kruszywa kamiennego 0-32 mm PN-EN 13242
10. Pobocze utwardzone grubości 10 cm destruktem bitumicznym o frakcji 0-30 mm
11. Istniejące pobocze ziemne uzupełnione gruntem z poszerzeń lub dowieżionym
12. Rów przydrożny do odmulenia na odcinku od km 0+280 do km 0+736 strona prawa
13. Nasyp zagęszczony do wskaźnika $is \geq 1,00$
14. Rura PEHD o średnicy 100 cm i sztywności obwodowej $\geq 8 \text{ KN/m}^2$ PN-EN B476
15. Stabilizacja piasku cementem C-3/4 (2,5 MPa) grubości 30 cm

PRZEKROJE KONSTRUKCYJNE

Przebudowa drogi powiatowej nr 1708E Wiechucice - Bobrowniki - Witów - Zapole -
Brzeźnio - Braszewice - Włocin na odcinku od km 0+000 do km 5+510
(działki nr 284/1, 284/2, 284/3, 134, 418, 78, 219, 121 i 116)

WYSZEGÓLNIENIE	IMIĘ I NAZWISKO	PODPIS	RYS. NR
PROJEKTOWAŁ	Zygmunt Sowała nr upr. proj. 767/88		
OPRACOWAŁ	Stanisław Żuber nr upr. bud. 519/85		
			SKALA 1:50
			DATA 26-01-2011